



**EMİ ELEKTRİK MALZEMELERİ İMALATI SANAYİ ve TİCARET A.Ş.**  
**BİRİM FİYAT LİSTESİ**  
**2017-01**

- SAYFA : 1** ORTA GERİLİM DAHİLİ - HARİCİ AYIRICILAR  
AYIRICI MONTAJ AKSESUARLARI
- SAYFA : 2** ÖZENGİLİ, ÖZENGİLİ ENVERSÖR ŞALTERLER  
YÜK KESİCİ, SİGORTALI YÜK KESİCİ ŞALTERLER
- SAYFA : 3** YÜKSEK GERİLİM SİGORTALARI MEKANİK GÖSTERGELİ ( PİMLİ )
- SAYFA : 4** SKP SIKMALI TİP KABLO PAPUÇLARI
- SAYFA : 5** TOPRAKLAMA ve TOPRAKLAMA MONTAJ MALZEMELERİ
- SAYFA : 6** PARATONER ve MONTAJ MALZEMELERİ
- SAYFA : 7** ARMATÜR KONSOLLARI, ALPEK HIRDAVAT MALZEMELERİ  
DIŞ TOPRAK BARALARI, XLPE KROŞELERİ,  
ÖLÜM TEHLİKE LEVHALARI, TRAFÖ YAGLARI
- SAYFA : 8** TRAFÖ BUŞİNG İZOLASYON KAPAKLARI  
İLETKEN KAPAMALAR

**İSKONTO ORANLARIMIZ İÇİN BİZİ ARAYINIZ.**



## ORTA GERİLİM AYIRICILARI BİRİM FİYAT LİSTESİ 2017-01



KOD	AYIRICI ÖZELLİKLERİ	12kV / 17,5kV / 36kV 630A 16kA			
		SİLİKON	PORSELEN		
HNA	HARİCİ NORMAL	1.365,00 TL	1.365,00 TL		
HTA	HARİCİ TOPRAKLI	1.400,00 TL	1.400,00 TL		
HSA	HARİCİ SİGORTALI	1.635,00 TL	1.635,00 TL		
HSTA	HARİCİ SİGORTALI TOPRAKLI	1.670,00 TL	1.670,00 TL		
		EPOXY	PORSELEN		
DNA	DAHİLİ NORMAL	1.150,00 TL	1.450,00 TL		
DTA	DAHİLİ TOPRAKLI	1.200,00 TL	1.500,00 TL		
DSA	DAHİLİ SİGORTALI	1.450,00 TL	1.800,00 TL		
DSTA	DAHİLİ SİGORTALI TOPRAKLI	1.500,00 TL	1.825,00 TL		
DTTG	DAHİLİ TİP TOPRAKLI GRUP	750,00 TL	1.000,00 TL		
DTSG	DAHİLİ TİP SİGORTALI GRUP	1.150,00 TL	1.400,00 TL		
MALZEMENİN CİNSİ		MEKANİK	BOBİNLİ	2A+2K	4A+4K
DAH. KUMANDA MEKANİZMASI NORMAL		150,00 TL	190,00 TL	260,00 TL	280,00 TL
DAH. KUMANDA MEKANİZMASI TOPRAKLI		200,00 TL	260,00 TL	-	-
HÜCRE KİLİTLEME BOB. 24-48-110V. DC.		70,00 TL			
HARİCİ KUMANDA MEKANİZMASI TAKIMI		165,00 TL			
HARİCİ KUMANDA KOLU MONTAJ SETİ (Beton)		90,00 TL			
HARİCİ ARA MAFSAL MONTAJ SETİ (Beton)		90,00 TL			
		NO : 1 - 2 - 3	NO : 4 - 5	NO : 6 - 7	
BETON DİREK KELEPÇESİ		7,00 TL	8,00 TL	9,00 TL	
J Kanca 5/8 - 100 mm	2,80 TL	J Kanca 5/8 - 150 mm		3,00 TL	

❖ 1250A ve 25kA ayırıcı talepleriniz görüşelim.

❖ Ayırıcıların teknik bilgi ve boyutlarına [www.emielektrik.com.tr](http://www.emielektrik.com.tr) sayfasından ulaşabilirsiniz.

### **İSKONTO ORANLARIMIZ İÇİN BİZİ ARAYINIZ.**

MAĞAZA Tel : +90 232 457 32 93 ( PBX ) - 433 02 14 - 457 81 14

Fax : +90 232 479 46 16

## ŞALTER BİRİM FİYAT LİSTESİ

2017-01

ÖZENGİLİ ŞALTERLER



ANMA AKIMI	ÖZENGİLİ KOLLU		ÖZENGİLİ ENVERSÖR	
	3 FAZLI	4 FAZLI	3 FAZLI	4 FAZLI
125 AMPER	160,00 TL	☎	210,00 TL	☎
160 AMPER	160,00 TL	☎	210,00 TL	☎
200 AMPER	160,00 TL	☎	210,00 TL	☎
250 AMPER	160,00 TL	☎	210,00 TL	☎
400 AMPER	270,00 TL	☎	345,00 TL	☎
630 AMPER	330,00 TL	☎	405,00 TL	☎
1000 AMPER	1.080,00 TL	☎	1.535,00 TL	☎
1500 AMPER	1.350,00 TL	☎	1.960,00 TL	☎
2000 AMPER	2.400,00 TL	☎	3.600,00 TL	☎
2500 AMPER	3.270,00 TL	☎	4.725,00 TL	☎
3000 AMPER	☎	☎	☎	☎
4000 AMPER	☎	☎	☎	☎

### YÜK KESİCİ ŞALTERLER

ANMA AKIMI	NORMAL	SİGORTALI
160 AMPER	240,00 TL	345,00 TL
250 AMPER	280,00 TL	435,00 TL
400 AMPER	345,00 TL	525,00 TL



❖ Şalter teknik bilgi ve boyutlarına [www.emielektrik.com.tr](http://www.emielektrik.com.tr) sayfasından ulaşabilirsiniz.

**İSKONTO ORANLARIMIZ İÇİN BİZİ ARAYINIZ.**

MAĞAZA Tel : +90 232 457 32 93 ( PBX ) - 433 02 14 - 457 81 14

Fax : +90 232 479 46 16

[www.emielektrik.com.tr](http://www.emielektrik.com.tr)

[info@emielektrik.com.tr](mailto:info@emielektrik.com.tr)



## YÜKSEK GERİLİM SİGORTALARI

### BİRİM FİYAT LİSTESİ 2017-01



ANMA AKIMI	12kV 36cm	17,5kV 24kV 51cm	36kV 61cm
2 AMPER	40,00 TL	40,00 TL	40,00 TL
4 AMPER	40,00 TL	40,00 TL	40,00 TL
6 AMPER	40,00 TL	40,00 TL	40,00 TL
10 AMPER	40,00 TL	40,00 TL	40,00 TL
16 AMPER	40,00 TL	40,00 TL	40,00 TL
20 AMPER	40,00 TL	40,00 TL	40,00 TL
25 AMPER	40,00 TL	40,00 TL	40,00 TL
30 AMPER	40,00 TL	40,00 TL	40,00 TL
40 AMPER	44,00 TL	44,00 TL	44,00 TL
50 AMPER	85,00 TL	85,00 TL	85,00 TL
63 AMPER	90,00 TL	90,00 TL	90,00 TL
80 AMPER	100,00 TL	100,00 TL	100,00 TL
100 AMPER	110,00 TL	110,00 TL	110,00 TL
125 AMPER	130,00 TL	130,00 TL	130,00 TL
160 AMPER	☎	☎	☎
200 AMPER	☎	☎	☎
250 AMPER	☎	☎	☎

- ❖ Standart dışı ölçüler için lütfen fiyat alınız.
- ❖ NH O.G. Sigorta İmalatımız başlamıştır.



### İSKONTO ORANLARIMIZ İÇİN BİZİ ARAYINIZ.

MAĞAZA Tel : +90 232 457 32 93 ( PBX )

Fax : +90 232 479 46 16

www.emielektrik.com.tr

info@emielektrik.com.tr

## SIKMALI TİP KABLO PAPUCU BİRİM FİYAT LİSTESİ 2017-01



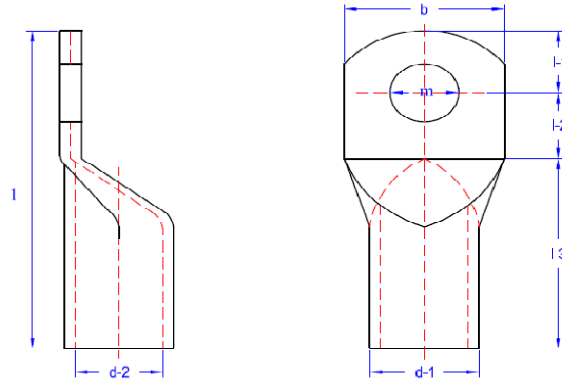



Ürün Kodu	Kablo Kesiti	Cıvata Ø	d1 mm	d2 mm	l mm	Ambalaj Miktarı	Birim Fiyat Adet
SKP - 10	10 mm <sup>2</sup>	M8	6,60	4,70	28,20	1200	0,50 TL
SKP - 16	16 mm <sup>2</sup>	M6	7,80	5,60	30,80	800	0,70 TL
SKP - 25	25 mm <sup>2</sup>	M8	9,55	7,10	39,00	400	0,80 TL
SKP - 35	35 mm <sup>2</sup>	M8	10,80	8,20	44,50	300	1,17 TL
SKP - 50	50 mm <sup>2</sup>	M10	13,00	10,00	51,70	200	1,85 TL
SKP - 70	70 mm <sup>2</sup>	M10	14,70	11,50	55,20	130	2,70 TL
SKP - 95	95 mm <sup>2</sup>	M10	16,70	13,50	59,50	100	3,15 TL
SKP - 120	120 mm <sup>2</sup>	M12	19,00	15,60	70,60	70	4,90 TL
SKP - 150	150 mm <sup>2</sup>	M12	21,00	16,50	76,40	50	6,40 TL
SKP - 185	185 mm <sup>2</sup>	M16	23,00	18,40	83,00	30	7,60 TL
SKP - 240	240 mm <sup>2</sup>	M16	26,30	21,10	89,65	25	10,60 TL



**İSKONTO ORANLARIMIZ İÇİN BİZİ ARAYINIZ.**

## TOPRAKLAMA MALZEMELERİ BİRİM FİYAT LİSTESİ 2017-01



Sipariş Kodu	Malzeme Cinsi	Birim Fiyat
<b>Topraklama Şeridi</b>		TL / Kg.
<b>KTS.001</b>	30x2,5mm. Sıcak Daldırma Galvanizli	
<b>KTS.003</b>	30x3,5mm. Sıcak Daldırma Galvanizli	
<b>Topraklama Kazığı</b>		TL / Ad
<b>KTE.007</b>	60*60*4mm 1 mt Sıcak Daldırma Kazık	
<b>KTE.011</b>	60*60*5mm 1,5 mt Sıcak Daldırma Kazık	
<b>KTE.014</b>	60*60*6mm 1,5 mt Sıcak Daldırma Kazık	
<b>KTE.022</b>	65*65*7mm 1 mt Sıcak Daldırma Kazık	
<b>KTE.023</b>	65*65*7mm 1,5 mt Sıcak Daldırma Kazık	
<b>KTE.024</b>	65*65*7mm 2 mt Sıcak Daldırma Kazık	
<b>Topraklama Kelepçeleri</b>		TL / Ad
ESK-20	Şerit Kelepçesi TEK CİVATALI	1,25 TL
ESK-30	Şerit Kelepçesi TEK CİVATALI	2,00 TL
ESK-32	Şerit Kelepçesi TEK CİVATALI	2,20 TL
ESK-SS	Şerit Kelepçesi Şerit / Şerit ( Pregalvaniz )	1,25 TL
ESK-SD	Şerit Kelepçesi Şerit / Demir ( Pregalvaniz )	
ESK-SSD	Şerit Kelepçesi Şerit / Şerit ( Sıcak Daldırma Galvanizli )	2,75 TL
ESK-SDD	Şerit Kelepçesi Şerit / Demir ( Sıcak Daldırma Galvanizli )	
ESDK	Şerit Duvar Kroşesi	2,00 TL
ESDKV	Şerit Duvar Kroşesi Vidalı	1,75 TL
<b>Bakır Topraklama Kelepçeleri</b>		TL / Ad
ETKB	Bakır Topraklama Elektrodu Klemensi Büyük 2mm	9,00 TL
ETKO	Bakır Topraklama Elektrodu Klemensi Orta 1,5mm	6,00 TL
ETBEE	Topraklama Bağlantı Elemanı Eki 50mm <sup>2</sup> ( Ø8 )	2,00 TL
ETBE50	Topraklama Bağlantı Elemanı Bakır 50mm <sup>2</sup> ( Ø8 )	10,00 TL
ETBE70	Topraklama Bağlantı Elemanı Bakır 70mm <sup>2</sup>	10,50 TL
ETBE95	Topraklama Bağlantı Elemanı Bakır 95mm <sup>2</sup>	11,00 TL

### İSKONTO ORANLARIMIZ İÇİN BİZİ ARAYINIZ.

MAĞAZA

Tel : +90 232 457 32 93 ( PBX ) - 433 02 14 - 457 81 14

Fax : +90 232 479 46 16

[www.emielektrik.com.tr](http://www.emielektrik.com.tr)
[info@emielektrik.com.tr](mailto:info@emielektrik.com.tr)

## PARATONER MALZEMELERİ BİRİM FİYAT LİSTESİ 2017-01



Sipariş Kodu	Malzeme Cinsi	Birim Fiyat
<b>Aktif Paratoner ve Yakalama Uçları</b>		TL / Ad
Q200-214	Ø214 Aktif Paratoner	220,00 TL
Q200-250	Ø250 Aktif Paratoner	250,00 TL
Ø20600CU	Ø20 60cm. Yıldırım Yakalama Ucu Bakır ( CRNİ Kaplı )	☎
Ø20800CU	Ø20 80cm. Yıldırım Yakalama Ucu Bakır ( CRNİ Kaplı )	
Ø20600P	Ø20 60cm. Yıldırım Yakalama Ucu ( Paslanmaz 304 )	40,00 TL
Ø20800P	Ø20 80cm. Yıldırım Yakalama Ucu ( Paslanmaz 304 )	50,00 TL
EYUAA	Yakalama Ucu Tabanı Ayarlı	15,00 TL
EYUAS	Yakalama Ucu Tabanı Sabit	
<b>Aktif Paratoner ve Yakalama Uçu Hirdavatları</b>		TL / Ad
EDDT	Direnç Düşürücü Toprak 10 kg kova	70,00 TL
ETKLM	Test Klemensi Plastik Kaplı	15,00 TL
EDKV	Duvar Kroşesi Vidalı ( Çift Ø8 indirme )	3,00 TL
EDKVT	Duvar Kroşesi Vidalı ( Tek Ø8 indirme )	
EDKL	Duvar Kroşesi Lamalı ( Çift Ø8 indirme )	
EDKLT	Duvar Kroşesi Lamalı ( Tek Ø8 indirme )	4,00 TL
EPLON	Plon Kroşe ( Çift Ø8 indirme )	
EPLONT	Plon Kroşe ( Tek Ø8 indirme )	4,00 TL
EMK	Mahya Kroşe ( Çift Ø8 indirme )	
EMKT	Mahya Kroşe ( Tek Ø8 indirme )	
EKK	Kiremit Kroşe ( Çift Ø8 indirme )	4,00 TL
EKKT	Kiremit Kroşe ( Tek Ø8 indirme )	
EBİK	Boru İniş Kelepçesi ( Çift Ø8 indirme )	4,00 TL
<b>Paratoner Direk Montaj Elemanları</b>		TL / Ad
EBTK	Boru Tespit Kelepçesi	23,00 TL
EBTK-T	Boru Tespit Kelepçesi Tuğla Duvar için	30,00 TL
EYUBTK	Yakalama Ucunu Boruya Tespit Kelepçesi	20,00 TL
EDT	Direk Tabanı Orta	50,00 TL
<b>Termokaynak Malzemeleri</b>		TL / Ad
ETKP	Termokaynak Potası	130,00 TL
ETKPP	Termokaynak Pensesi	100,00 TL
ETKFC	Termokaynak Fırça ve Çakmağı	30,00 TL
TKT90	Termokaynak Tozu 90 gr.	15,00 TL
TKT115	Termokaynak Tozu 115 gr.	18,00 TL
TKT150	Termokaynak Tozu 150 gr.	20,00 TL

**İSKONTO ORANLARIMIZ İÇİN BİZİ ARAYINIZ.**

## KONSOL ve ALPEK TAKIMI

### BİRİM FİYAT LİSTESİ 2017-01



SLS1036



SLS101D



SLS1010

 SLS1022  
SLS1023

EOZD - EOZM



EJ



MIP5 - MIP10



MIPC



EMİ



NBU:\*\*



EMİATL

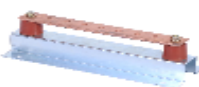

DTB\*0\*\*\*

Sipariş Kodu	Malzeme Cinsi	Birim Fiyat
<b>Konsollar</b>		TL / Ad
SLS1036	Deve Boynu Armatür Konsolu 60cm	6,00 TL
SLS1022	Ezme Armatür Konsolu 2mm Tedaş Tipi	6,00 TL
SLS1023	Ezme Armatür Konsolu 3mm Tedaş Tipi	7,00 TL
SLS1010	Duvar tipi Armatür Konsolu Omega Tip	15,00 TL
SLS101D	Duvar tipi Armatür Konsolu Düz Tip	12,00 TL
SLS105	Deve Boynu Kelepçesi 42mm	1,50 TL
ÖZEL	Her Türlü Özel Konsol Üretimi Yapılır	☎
TEDAŞ	Her Türlü Tedaş Tipi Konsol Üretimi Yapılır	☎
<b>Alpek Hırdavat Takımı</b>		TL / Ad
EOZD	Alpek Özenği Demiri	3,30 TL
EOZM	Alpek Özenği Mili	2,50 TL
EJ	Alpek J Kanca	3,50 TL
EMIP5	Makara İzolatör Plakası 5mm ( Durdurucu Plaka )	4,40 TL
EMIP10	Makara İzolatör Plakası 10mm ( Durdurucu Plaka )	8,20 TL
MIPC	Makara İzolatör Plakası Civatası	4,40 TL
EMİ	Makara İzolatörü	8,00 TL
ALPEK	Alpek Hırdavat Takımı	17,30 TL
<b>Diğer Ürünlerimiz</b>		TL / Ad
EMİATL	Ölüm Tehlike Levhası Alüminyum	1,80 TL
ETLMC	Ölüm Tehlike Levhası Montaj Çemberi Paslanmaz ( 70cm 2 Adet Çember + Klips 2 Adet ) ve Klipsi	3,00 TL
NBU:42	XLPE Kablo Kroşesi 1x95/16	5,00 TL
NBU:48	XLPE Kablo Kroşesi 1x240/25	6,00 TL
NBU:50.8	XLPE Kablo Kroşesi Ø50,8	7,00 TL
DTB30321	Dış Toprak Barası ( Eş Potansiyel ) 30x3x210mm	18,00 TL
DTB30525	Dış Toprak Barası ( Eş Potansiyel ) 30x5x250mm	25,00 TL
DTB30530	Dış Toprak Barası ( Eş Potansiyel ) 30x5x300mm	32,00 TL
DTB40540	Dış Toprak Barası ( Eş Potansiyel ) 40x5x400mm	☎
ST.ELK.LEV	Statik Elektrik Levhası	65,00 TL
TYTK	Trafo Yağı Özel Teneke 20 lt. KURUTULMUŞ ( ÖTV Dahil )	250,00 TL
TYV	Trafo Yağı Varil 182kg KURUTULMUŞ ( ÖTV Dahil )	☎

### İSKONTO ORANLARIMIZ İÇİN BİZİ ARAYINIZ.

MAĞAZA

Tel : +90 232 457 32 93 ( PBX ) - 433 02 14 - 457 81 14

Fax : +90 232 479 46 16

[www.emielektrik.com.tr](http://www.emielektrik.com.tr)
[info@emielektrik.com.tr](mailto:info@emielektrik.com.tr)





## İZOLASYON KAPAĞI ve KAPAMA BİRİM FİYAT LİSTESİ 2017-01

Ürün Kodu	Malzemenin Cinsi	Birim Fiyat	Set Fiyatı
ABK-1001	Trafo A.G. Buşing İzolasyon Kapağı 250A ( 25kVA-160kVA )	70,00 TL/ADET	280,00 TL / Set ( 4 Adet )
ABK-1002	Trafo A.G. Buşing İzolasyon Kapağı 630A ( 400kVA )	70,00 TL/ADET	280,00 TL / Set ( 4 Adet )
ABK-1005	Trafo A.G. Buşing İzolasyon Kapağı 1000A ( 630kVA )	80,00 TL/ADET	320,00 TL / Set ( 4 Adet )
ABK-1006	Trafo A.G. Buşing İzolasyon Kapağı 2000A ( 800kVA-1250kVA )	90,00 TL/ADET	360,00 TL / Set ( 4 Adet )
ABK-1003	Trafo O.G. Buşing İzolasyon Kapağı	110,00 TL/ADET	330,00 TL / Set ( 3 Adet )
ABK-1004	VHD-35 İzolatör İzolasyon Kapağı	140,00 TL/ADET	420,00 TL / Set ( 3 Adet )
ABK-1009	Parafudr İzolasyon Kapağı	70,00 TL/ADET	210,00 TL / Set ( 3 Adet )
ABK-1007	O.G. Boru Tipi İletken Kapama ( Ø8 )	30,00 TL/MT	
ABK-1008	O.G. Tırnaklı Geçmeli Tip İletken Kapama ( Ø8 ve Swallow )	45,00 TL/MT	

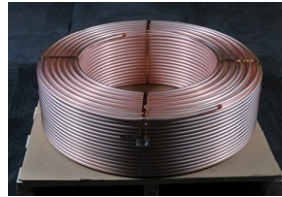

### İSKONTO ORANLARIMIZ İÇİN BİZİ ARAYINIZ.

MAĞAZA Tel : +90 232 457 32 93 ( PBX ) - 433 02 14 - 457 81 14

Fax : +90 232 479 46 16

www.emielektrik.com.tr

info@emielektrik.com.tr